

## Информационен лист | Номер на артикул: 2002-1772

3-проводна разедин. клема за изпитване; с възможност за тестване;  
оранжева разединителна шейна; за DIN шина 35 x 15 и 35 x 7.5; 2,5 mm<sup>2</sup>;  
Push-in CAGE CLAMP®; 2,50 mm<sup>2</sup>; оранжев

[www.wago.com/2002-1772](http://www.wago.com/2002-1772)



Снимката се различава от артикула.

Цвят: 

### Данни

#### Electrical data

Подлежи на промяна. Моля, обърнете внимание и на допълнителната документация на продукта!

ВАГО България ООД  
Бизнес център Сердика  
Бул."Акад. Иван Гешов" 2Е | Сграда 1, ет. 4, офис 417 | 1330 София  
Тел.: +359 2 489 46 09 | Тел.: +359 2 489 46 10  
Имейл: sales.bg@wago.com

Имате ли въпроси относно нашите продукти?  
Винаги ще се радваме да получим вашето обаждане на +359 2 489 46 09.



### Ratings per IEC/EN

Ratings per	IEC/EN 60947-7-1
Nominal voltage (III/3)	400 V
Rated surge voltage (III/3)	6 kV
Rated current	16 A
Legend (ratings)	(III / 3) ≙ Overvoltage category III / Pollution degree 3

### Ratings per UL

Approvals per	UL 1059
Rated voltage UL (Use Group B)	300 V
Rated current UL (Use Group B)	15 A
Rated voltage UL (Use Group C)	300 V
Rated current UL (Use Group C)	15 A

### Ratings per CSA

Approvals per	C22.2 No 158
Rated voltage CSA (Use Group B)	300 V
Rated current CSA (Use Group B)	15 A
Rated voltage CSA (Use Group C)	300 V
Rated current CSA (Use Group C)	15 A

### Ex information

Reference hazardous areas	See Downloads – Documentation – Additional Information: Technical Section; Technical explanations
Ratings per	ATEX: KIWA 17 ATEX 0030 U / IECEx: KIWA 17.0014U (Ex ec IIC Gc)
Rated voltage EN (Ex e II)	440 V
Rated current (Ex e II)	17 A

### Connection data

Total number of connection points	3
Total number of potentials	2
Number of levels	1
Number of jumper slots	2

### Connection 1

Connection technology

Подлежи на промяна. Моля, обърнете внимание и на допълнителната документация на продукта!

ВАГО България ООД  
 Бизнес център Сердика  
 Бул."Акад. Иван Гешов" 2Е | Сграда 1, ет. 4, офис 417 | 1330 София  
 Тел.: +359 2 489 46 09 | Тел.: +359 2 489 46 10  
 Имейл: [sales.bg@wago.com](mailto:sales.bg@wago.com)

Имате ли въпроси относно нашите продукти?  
 Винаги ще се радваме да получим вашето обаждане на +359 2 489 46 09.



	Push-in CAGE CLAMP®
Actuation type	Push-in Operating tool
Connectable conductor materials	Copper
Nominal cross-section	2,5 mm <sup>2</sup>
Solid conductor	0,25 ... 4 mm <sup>2</sup> / 22 ... 12 AWG
Solid conductor; push-in termination	0,75 ... 4 mm <sup>2</sup> / 18 ... 12 AWG
Fine-stranded conductor	0,25 ... 4 mm <sup>2</sup> / 22 ... 12 AWG
Fine-stranded conductor; with insulated ferrule	0,25 ... 2,5 mm <sup>2</sup> / 22 ... 14 AWG
Fine-stranded conductor; with ferrule; push-in termination	1 ... 2,5 mm <sup>2</sup> / 18 ... 14 AWG
Note (conductor cross-section)	Depending on the conductor characteristic, a conductor with a smaller cross-section can also be inserted via push-in termination.
Strip length	10 ... 12 mm / 0.39 ... 0.47 inch
Wiring direction	Front-entry wiring

### Physical data

Width	5,2 mm / 0.205 inch
Height	76,8 mm / 3.024 inch
Depth from upper edge of DIN-rail	32,9 mm / 1.295 inch

### Mechanical data

Mounting type	DIN-35 rail
Marking level	Center/side marking

### Material data

Note on material data	Information on material data can be found here
Color	оранжев
Insulation material	Polyamide (PA66)
Flammability class per UL94	V0
Fire load	0,175 MJ
Weight	8,7 g

### Commercial data

Product Group	22 (TOPJOB S)
PU (SPU)	50 Stück
Packaging type	box
Country of origin	DE

Подлежи на промяна. Моля, обърнете внимание и на допълнителната документация на продукта!



ВАГО България ООД  
 Бизнес център Сердика  
 Бул."Акад. Иван Гешов" 2Е | Сграда 1, ет. 4, офис 417 | 1330 София  
 Тел.: +359 2 489 46 09 | Тел.: +359 2 489 46 10  
 Имейл: [sales.bg@wago.com](mailto:sales.bg@wago.com)

Имате ли въпроси относно нашите продукти?  
 Винаги ще се радваме да получим вашето обаждане на +359 2 489 46 09.

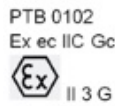

GTIN	4050821707547
Customs tariff number	85365080900

## Одобрения / Сертификати

## Ex-Approvals

Лого	Одобрение	Допълнителен текст за одобрение	Име на сертификат
	AEx Underwriters Laboratories Inc.	UL 60079	E185892 (AEx eb IIC resp. Ex eb IIC)
	ATEX KIWA Netherlands B.V.	EN 60079	KIWA 17ATEX0030 U
	CCCEX CQST/CNEEx	CNCA-C23-01	2020312313000180
	IECEX KIWA Netherlands B.V.	EN 60079	IECEX KIWA 17.0014 U (Ex ec IIC Gc)

## Сертификати, специфични за всяка държава

Лого	Одобрение	Допълнителен текст за одобрение	Име на сертификат
	CCA DEKRA Certification B.V.	EN 60947	71-107687
	CCA DEKRA Certification B.V.	EN 60947	NTR NL 7730
	CCA DEKRA Certification B.V.	C22.2 No. 158	1536069

## Сертификати за кораби

Лого	Одобрение	Допълнителен текст за одобрение	Име на сертификат
	ABS	EN 60947	20-

Подлежи на промяна. Моля, обърнете внимание и на допълнителната документация на продукта!

ВАГО България ООД  
 Бизнес център Сердика  
 Бул."Акад. Иван Гешов" 2Е | Сграда 1, ет. 4, офис 417 | 1330 София  
 Тел.: +359 2 489 46 09 | Тел.: +359 2 489 46 10  
 Имейл: [sales.bg@wago.com](mailto:sales.bg@wago.com)

Имате ли въпроси относно нашите продукти?  
 Винаги ще се радваме да получим вашето обаждане на +359 2 489 46 09.



American Bureau of Shipping

HG1941090-PDA

DNV GL

Det Norske Veritas, Germanischer Lloyd

TAE00001V2

## UL-Approvals

Лого	Одобрение	Допълнителен текст за одобрение	Име на сертификат
	UL Underwriters Laboratories Inc.	UL 1059	E45172







## Изискват се аксесоари

## Крайна капачка

End plate		
	Артикул №: 2002-1791 Крайна и междинна пластина; 1 mm дебелина; сив	<a href="http://www.wago.com/2002-1791">www.wago.com/2002-1791</a>
	Артикул №: 2002-1792 Крайна и междинна пластина; 1 mm дебелина; оранжев	<a href="http://www.wago.com/2002-1792">www.wago.com/2002-1792</a>

## Допълнителни аксесоари

## Ferrule

Ferrule		
	Артикул №: 216-241 Накрайник; Втулка за 0.5 mm <sup>2</sup> / 20 AWG; изолиран; електр. калаено покритие; електролитна мед; газонепроницаем; съгл. DIN 46228, Част 4/09.90; бял	<a href="http://www.wago.com/216-241">www.wago.com/216-241</a>
	Артикул №: 216-242 Накрайник; Втулка за 0.75 mm <sup>2</sup> / 18 AWG; изолиран; електр. калаено покритие; електролитна мед; газонепроницаем; съгл. DIN 46228, Част 4/09.90; сив	<a href="http://www.wago.com/216-242">www.wago.com/216-242</a>
	Артикул №: 216-243 Накрайник; Втулка за 1 mm <sup>2</sup> / AWG 18; изолиран; електр. калаено покритие; електролитна мед; газонепроницаем; съгл. DIN 46228, Част 4/09.90; червен	<a href="http://www.wago.com/216-243">www.wago.com/216-243</a>
	Артикул №: 216-244 Накрайник; Втулка за 1,5 mm <sup>2</sup> / AWG 16; изолиран; електр. калаено покритие; електролитна мед; газонепроницаем; съгл. DIN 46228, Част 4/09.90; черен	<a href="http://www.wago.com/216-244">www.wago.com/216-244</a>
	Артикул №: 216-263 Накрайник; Втулка за 1 mm <sup>2</sup> / AWG 18; изолиран; електр. калаено покритие; електролитна мед; газонепроницаем; съгл. DIN 46228, Част 4/09.90; червен	<a href="http://www.wago.com/216-263">www.wago.com/216-263</a>
	Артикул №: 216-246	

Подлежи на промяна. Моля, обърнете внимание и на допълнителната документация на продукта!

ВАГО България ООД  
 Бизнес център Сердика  
 Бул."Акад. Иван Гешов" 2Е | Сграда 1, ет. 4, офис 417 | 1330 София  
 Тел.: +359 2 489 46 09 | Тел.: +359 2 489 46 10  
 Имейл: [sales.bg@wago.com](mailto:sales.bg@wago.com)

Имате ли въпроси относно нашите продукти?  
 Винаги ще се радваме да получим вашето обаждане на +359 2 489 46 09.

Накрайник; Втулка за 2,5 mm<sup>2</sup> / AWG 14; изолиран; электр. калаено покритие; електролитна мед; газонепроницаем; съгл. DIN 46228, Част 4/09.90; син [www.wago.com/216-246](http://www.wago.com/216-246)

**Артикул №: 216-266**

Накрайник; Втулка за 2,5 mm<sup>2</sup> / AWG 14; изолиран; электр. калаено покритие; електролитна мед; газонепроницаем; съгл. DIN 46228, Част 4/09.90; син [www.wago.com/216-266](http://www.wago.com/216-266)

**Артикул №: 216-264**

Накрайник; Втулка за 1,5 mm<sup>2</sup> / AWG 16; изолиран; электр. калаено покритие; електролитна мед; газонепроницаем; съгл. DIN 46228, Част 4/09.90; черен [www.wago.com/216-264](http://www.wago.com/216-264)

**Артикул №: 216-262**

Накрайник; Втулка за 0,75 mm<sup>2</sup> / 18 AWG; изолиран; электр. калаено покритие; електролитна мед; газонепроницаем; съгл. DIN 46228, Част 4/09.90; сив [www.wago.com/216-262](http://www.wago.com/216-262)

**Jumpers**

## Jumper

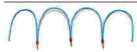
**Артикул №: 210-123**

Мост за обединяване на проводници; изолиран; син [www.wago.com/210-123](http://www.wago.com/210-123)

**Артикул №: 2002-402**

Джъмпер; 2-пътен; изолиран; светло сив [www.wago.com/2002-402](http://www.wago.com/2002-402)

**Артикул №: 2002-402/000-005**

Джъмпер; 2-пътен; изолиран; червен [www.wago.com/2002-402/000-005](http://www.wago.com/2002-402/000-005)

**Артикул №: 2002-400**

Непрекъснат джъмпер; 2-пътен; изолиран; светло сив [www.wago.com/2002-400](http://www.wago.com/2002-400)

**Артикул №: 2002-403**

Джъмпер; 3-пътен; изолиран; светло сив [www.wago.com/2002-403](http://www.wago.com/2002-403)

**Артикул №: 2002-404/000-005**

Джъмпер; 4-пътен; изолиран; червен [www.wago.com/2002-404/000-005](http://www.wago.com/2002-404/000-005)

**Артикул №: 2002-403/000-006**

Джъмпер; 3-пътен; изолиран; син [www.wago.com/2002-403/000-006](http://www.wago.com/2002-403/000-006)

**Артикул №: 2002-404/000-006**

Джъмпер; 4-пътен; изолиран; син [www.wago.com/2002-404/000-006](http://www.wago.com/2002-404/000-006)

**Артикул №: 2002-403/000-005**

Джъмпер; 3-пътен; изолиран; червен [www.wago.com/2002-403/000-005](http://www.wago.com/2002-403/000-005)

**Артикул №: 2002-405/000-005**

Джъмпер; 5-пътен; изолиран; червен [www.wago.com/2002-405/000-005](http://www.wago.com/2002-405/000-005)

**Артикул №: 2002-402/000-006**

Джъмпер; 2-пътен; изолиран; син [www.wago.com/2002-402/000-006](http://www.wago.com/2002-402/000-006)

Подлежи на промяна. Моля, обърнете внимание и на допълнителната документация на продукта!

ВАГО България ООД

Бизнес център Сердика

Бул."Акад. Иван Гешов" 2Е | Сграда 1, ет. 4, офис 417 | 1330 София





Тел.: +359 2 489 46 09 | Тел.: +359 2 489 46 10

Имейл: [sales.bg@wago.com](mailto:sales.bg@wago.com)

Имате ли въпроси относно нашите продукти?

Винаги ще се радваме да получим вашето обаждане на +359 2 489 46 09.







	Артикул №: 2002-405/000-006 Джъмпер; 5-пътен; изолиран; син	<a href="http://www.wago.com/2002-405/000-006">www.wago.com/2002-405/000-006</a>
	Артикул №: 2002-404 Джъмпер; 4-пътен; изолиран; светло сив	<a href="http://www.wago.com/2002-404">www.wago.com/2002-404</a>
	Артикул №: 2002-406/000-006 Джъмпер; 6-пътен; изолиран; син	<a href="http://www.wago.com/2002-406/000-006">www.wago.com/2002-406/000-006</a>
	Артикул №: 2002-406/000-005 Джъмпер; 6-пътен; изолиран; червен	<a href="http://www.wago.com/2002-406/000-005">www.wago.com/2002-406/000-005</a>
	Артикул №: 2002-406/020-000 Делта джъмпер; изолиран; светло сив	<a href="http://www.wago.com/2002-406/020-000">www.wago.com/2002-406/020-000</a>
	Артикул №: 2002-405 Джъмпер; 5-пътен; изолиран; светло сив	<a href="http://www.wago.com/2002-405">www.wago.com/2002-405</a>
	Артикул №: 2002-407/000-005 Джъмпер; 7-пътен; изолиран; червен	<a href="http://www.wago.com/2002-407/000-005">www.wago.com/2002-407/000-005</a>
	Артикул №: 2002-408 Джъмпер; 8-пътен; изолиран; светло сив	<a href="http://www.wago.com/2002-408">www.wago.com/2002-408</a>
	Артикул №: 2002-408/000-006 Джъмпер; 8-пътен; изолиран; син	<a href="http://www.wago.com/2002-408/000-006">www.wago.com/2002-408/000-006</a>
	Артикул №: 2002-405/011-000 Джъмпер за свързване на звезда; 3-пътен; изолиран; светло сив	<a href="http://www.wago.com/2002-405/011-000">www.wago.com/2002-405/011-000</a>
	Артикул №: 2002-407/000-006 Джъмпер; 7-пътен; изолиран; син	<a href="http://www.wago.com/2002-407/000-006">www.wago.com/2002-407/000-006</a>
	Артикул №: 2002-408/000-005 Джъмпер; 8-пътен; изолиран; червен	<a href="http://www.wago.com/2002-408/000-005">www.wago.com/2002-408/000-005</a>
	Артикул №: 2002-407 Джъмпер; 7-пътен; изолиран; светло сив	<a href="http://www.wago.com/2002-407">www.wago.com/2002-407</a>
	Артикул №: 2002-406 Джъмпер; 6-пътен; изолиран; светло сив	<a href="http://www.wago.com/2002-406">www.wago.com/2002-406</a>

Подлежи на промяна. Моля, обърнете внимание и на допълнителната документация на продукта!

ВАГО България ООД  
Бизнес център Сердика  
Бул."Акад. Иван Гешов" 2Е | Сграда 1, ет. 4, офис 417 | 1330 София  
Тел.: +359 2 489 46 09 | Тел.: +359 2 489 46 10  
Имейл: [sales.bg@wago.com](mailto:sales.bg@wago.com)

Имате ли въпроси относно нашите продукти?  
Винаги ще се радваме да получим вашето обаждане на +359 2 489 46 09.











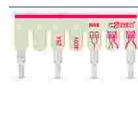

Артикул №: 2002-410/000-005 Джъмпер; 10-пътен; изолиран; червен	<a href="http://www.wago.com/2002-410/000-005">www.wago.com/2002-410/000-005</a>
Артикул №: 2002-410/000-006 Джъмпер; 10-пътен; изолиран; син	<a href="http://www.wago.com/2002-410/000-006">www.wago.com/2002-410/000-006</a>
Артикул №: 2002-410 Джъмпер; 10-пътен; изолиран; светло сив	<a href="http://www.wago.com/2002-410">www.wago.com/2002-410</a>
Артикул №: 2002-409/000-006 Джъмпер; 9-пътен; изолиран; син	<a href="http://www.wago.com/2002-409/000-006">www.wago.com/2002-409/000-006</a>
Артикул №: 2002-409/000-005 Джъмпер; 9-пътен; изолиран; червен	<a href="http://www.wago.com/2002-409/000-005">www.wago.com/2002-409/000-005</a>
 Артикул №: 2002-409 Джъмпер; 9-пътен; изолиран; светло сив	<a href="http://www.wago.com/2002-409">www.wago.com/2002-409</a>
 Артикул №: 2002-423/000-006 Непрекъснат джъмпер; от 1 до 3; изолиран; син	<a href="http://www.wago.com/2002-423/000-006">www.wago.com/2002-423/000-006</a>
 Артикул №: 2002-423 Непрекъснат джъмпер; от 1 до 3; изолиран; светло сив	<a href="http://www.wago.com/2002-423">www.wago.com/2002-423</a>
Артикул №: 2002-433 Джъмпер; от 1 до 3; изолиран; светло сив	<a href="http://www.wago.com/2002-433">www.wago.com/2002-433</a>
Артикул №: 2002-434 Джъмпер; от 1 до 4; изолиран; светло сив	<a href="http://www.wago.com/2002-434">www.wago.com/2002-434</a>
 Артикул №: 2002-423/000-005 Непрекъснат джъмпер; от 1 до 3; изолиран; червен	<a href="http://www.wago.com/2002-423/000-005">www.wago.com/2002-423/000-005</a>
Артикул №: 2002-435 Джъмпер; от 1 до 5; изолиран; светло сив	<a href="http://www.wago.com/2002-435">www.wago.com/2002-435</a>
Артикул №: 2002-436 Джъмпер; от 1 до 6; изолиран; светло сив	<a href="http://www.wago.com/2002-436">www.wago.com/2002-436</a>
Артикул №: 2002-437 Джъмпер; от 1 до 7; изолиран; светло сив	<a href="http://www.wago.com/2002-437">www.wago.com/2002-437</a>
Артикул №: 2002-438 Джъмпер; от 1 до 8; изолиран; светло сив	<a href="http://www.wago.com/2002-438">www.wago.com/2002-438</a>
Артикул №: 2002-439 Джъмпер; от 1 до 9; изолиран; светло сив	<a href="http://www.wago.com/2002-439">www.wago.com/2002-439</a>

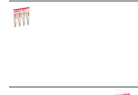
Подлежи на промяна. Моля, обърнете внимание и на допълнителната документация на продукта!

ВАГО България ООД  
Бизнес център Сердика  
Бул."Акад. Иван Гешов" 2Е | Сграда 1, ет. 4, офис 417 | 1330 София  
Тел.: +359 2 489 46 09 | Тел.: +359 2 489 46 10  
Имейл: [sales.bg@wago.com](mailto:sales.bg@wago.com)

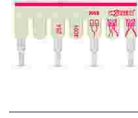
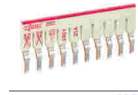











Имате ли въпроси относно нашите продукти?  
Винаги ще се радваме да получим вашето обаждане на +359 2 489 46 09.

	<p><b>Артикул №: 2002-440</b> Джъмпер; от 1 до 10; изолиран; светло сив</p>	<p><a href="http://www.wago.com/2002-440">www.wago.com/2002-440</a></p>
	<p><b>Артикул №: 2002-472</b> Стъпаловиден джъмпер; 2-пътен; изолиран; светло сив</p>	<p><a href="http://www.wago.com/2002-472">www.wago.com/2002-472</a></p>
	<p><b>Артикул №: 2002-473</b> Стъпаловиден джъмпер; 3-пътен; изолиран; светло сив</p>	<p><a href="http://www.wago.com/2002-473">www.wago.com/2002-473</a></p>
	<p><b>Артикул №: 2002-475/011-000</b> Стъпаловиден джъмпер; 3-пътен; изолиран; светло сив</p>	<p><a href="http://www.wago.com/2002-475/011-000">www.wago.com/2002-475/011-000</a></p>
	<p><b>Артикул №: 2002-475</b> Стъпаловиден джъмпер; 5-пътен; изолиран; светло сив</p>	<p><a href="http://www.wago.com/2002-475">www.wago.com/2002-475</a></p>
	<p><b>Артикул №: 2002-476</b> Стъпаловиден джъмпер; 6-пътен; изолиран; светло сив</p>	<p><a href="http://www.wago.com/2002-476">www.wago.com/2002-476</a></p>
	<p><b>Артикул №: 2002-474</b> Стъпаловиден джъмпер; 4-пътен; изолиран; светло сив</p>	<p><a href="http://www.wago.com/2002-474">www.wago.com/2002-474</a></p>
	<p><b>Артикул №: 2002-477</b> Стъпаловиден джъмпер; 7-пътен; изолиран; светло сив</p>	<p><a href="http://www.wago.com/2002-477">www.wago.com/2002-477</a></p>
	<p><b>Артикул №: 2002-473/011-000</b> Стъпаловиден джъмпер; 2-пътен; от 1 до 3; изолиран; светло сив</p>	<p><a href="http://www.wago.com/2002-473/011-000">www.wago.com/2002-473/011-000</a></p>
	<p><b>Артикул №: 2002-479</b> Стъпаловиден джъмпер; 9-пътен; изолиран; светло сив</p>	<p><a href="http://www.wago.com/2002-479">www.wago.com/2002-479</a></p>
	<p><b>Артикул №: 2002-478</b> Стъпаловиден джъмпер; 8-пътен; изолиран; светло сив</p>	<p><a href="http://www.wago.com/2002-478">www.wago.com/2002-478</a></p>
	<p><b>Артикул №: 2002-479/011-000</b> Стъпаловиден джъмпер; изолиран; светло сив</p>	<p><a href="http://www.wago.com/2002-479/011-000">www.wago.com/2002-479/011-000</a></p>
	<p><b>Артикул №: 2002-480</b> Стъпаловиден джъмпер; 10-пътен; изолиран; светло сив</p>	<p><a href="http://www.wago.com/2002-480">www.wago.com/2002-480</a></p>
	<p><b>Артикул №: 2002-477/011-000</b> Стъпаловиден джъмпер; изолиран; светло сив</p>	<p><a href="http://www.wago.com/2002-477/011-000">www.wago.com/2002-477/011-000</a></p>
	<p><b>Артикул №: 2002-481/011-000</b> Стъпаловиден джъмпер; изолиран; светло сив</p>	<p><a href="http://www.wago.com/2002-481/011-000">www.wago.com/2002-481/011-000</a></p>

Подлежи на промяна. Моля, обърнете внимание и на допълнителната документация на продукта!

ВАГО България ООД  
Бизнес център Сердика  
Бул."Акад. Иван Гешов" 2Е | Сграда 1, ет. 4, офис 417 | 1330 София  
Тел.: +359 2 489 46 09 | Тел.: +359 2 489 46 10  
Имейл: [sales.bg@wago.com](mailto:sales.bg@wago.com)





Имате ли въпроси относно нашите продукти?  
Винаги ще се радваме да получим вашето обаждане на +359 2 489 46 09.

	<b>Артикул №: 2002-481</b> Стъпаловиден джъмпер; 11-пътен; изолиран; светло сив	<a href="http://www.wago.com/2002-481">www.wago.com/2002-481</a>
	<b>Артикул №: 2002-482</b> Стъпаловиден джъмпер; 12-пътен; изолиран; светло сив	<a href="http://www.wago.com/2002-482">www.wago.com/2002-482</a>
	<b>Артикул №: 210-103</b> Мост за обединяване на проводници; изолиран; черен	<a href="http://www.wago.com/210-103">www.wago.com/210-103</a>
<b>Защитно-предупредителен маркер</b>		
Cover		
	<b>Артикул №: 2002-115</b> Защитно-предупредителен маркер; за 5 клеми; със символ на високо напрежение, черно; жълт	<a href="http://www.wago.com/2002-115">www.wago.com/2002-115</a>
<b>Маркиращи аксесоари</b>		
Marking strip		
	<b>Артикул №: 2009-110</b> Маркиращи ленти; за Smart Printer; на ролка; незатегателни; без печат; тип закрепване чрез закопчаване; бял	<a href="http://www.wago.com/2009-110">www.wago.com/2009-110</a>
Marker carrier		
	<b>Артикул №: 2009-198</b> Адаптер; сив	<a href="http://www.wago.com/2009-198">www.wago.com/2009-198</a>
	<b>Артикул №: 2002-121</b> Адаптер; сив	<a href="http://www.wago.com/2002-121">www.wago.com/2002-121</a>
	<b>Артикул №: 2002-161</b> Адаптер; сив	<a href="http://www.wago.com/2002-161">www.wago.com/2002-161</a>
Marker		
	<b>Артикул №: 2009-115/000-002</b> WMB-Inline; за Smart Printer; 1500 броя на ролка; разтегателни от 5 - 5.2 mm; без печат; тип закрепване чрез закопчаване; жълт	<a href="http://www.wago.com/2009-115/000-002">www.wago.com/2009-115/000-002</a>
	<b>Артикул №: 2009-115/000-007</b> WMB-Inline; за Smart Printer; 1500 броя на ролка; разтегателни от 5 - 5.2 mm; без печат; тип закрепване чрез закопчаване; сив	<a href="http://www.wago.com/2009-115/000-007">www.wago.com/2009-115/000-007</a>
	<b>Артикул №: 2009-115/000-017</b> WMB-Inline; за Smart Printer; 1500 броя на ролка; разтегателни от 5 - 5.2 mm; без печат; тип закрепване чрез закопчаване; светло зелен	<a href="http://www.wago.com/2009-115/000-017">www.wago.com/2009-115/000-017</a>
	<b>Артикул №: 2009-115/000-023</b> WMB-Inline; за Smart Printer; 1500 броя на ролка; разтегателни от 5 - 5.2 mm; без печат; тип закрепване чрез закопчаване; зелен	<a href="http://www.wago.com/2009-115/000-023">www.wago.com/2009-115/000-023</a>
	<b>Артикул №: 2009-115/000-024</b> WMB-Inline; за Smart Printer; 1500 броя на ролка; разтегателни от 5 - 5.2 mm; без печат; тип закрепване чрез закопчаване; виолетов	<a href="http://www.wago.com/2009-115/000-024">www.wago.com/2009-115/000-024</a>

Подлежи на промяна. Моля, обърнете внимание и на допълнителната документация на продукта!

ВАГО България ООД  
Бизнес център Сердика  
Бул."Акад. Иван Гешов" 2Е | Сграда 1, ет. 4, офис 417 | 1330 София  
Тел.: +359 2 489 46 09 | Тел.: +359 2 489 46 10  
Имейл: [sales.bg@wago.com](mailto:sales.bg@wago.com)













Имате ли въпроси относно нашите продукти?  
Винаги ще се радваме да получим вашето обаждане на +359 2 489 46 09.

<b>Артикул №: 2009-145/000-006</b> Mini-WSB Inline; за Smart Printer; 1700 броя на ролка; разтегателни от 5 - 5.2 mm; без печат; тип закрепване чрез закопчаване; син	<a href="http://www.wago.com/2009-145/000-006">www.wago.com/2009-145/000-006</a>	
<b>Артикул №: 2009-145</b> Mini-WSB Inline; за Smart Printer; 1700 броя на ролка; разтегателни от 5 - 5.2 mm; без печат; тип закрепване чрез закопчаване; бял	<a href="http://www.wago.com/2009-145">www.wago.com/2009-145</a>	
<b>Артикул №: 2009-145/000-002</b> Mini-WSB Inline; за Smart Printer; 1700 броя на ролка; разтегателни от 5 - 5.2 mm; без печат; тип закрепване чрез закопчаване; жълт	<a href="http://www.wago.com/2009-145/000-002">www.wago.com/2009-145/000-002</a>	
<b>Артикул №: 2009-145/000-007</b> Mini-WSB Inline; за Smart Printer; 1700 броя на ролка; разтегателни от 5 - 5.2 mm; без печат; тип закрепване чрез закопчаване; сив	<a href="http://www.wago.com/2009-145/000-007">www.wago.com/2009-145/000-007</a>	
<b>Артикул №: 2009-145/000-005</b> Mini-WSB Inline; за Smart Printer; 1700 броя на ролка; разтегателни от 5 - 5.2 mm; без печат; тип закрепване чрез закопчаване; червен	<a href="http://www.wago.com/2009-145/000-005">www.wago.com/2009-145/000-005</a>	
<b>Артикул №: 2009-145/000-012</b> Mini-WSB Inline; за Smart Printer; 1700 броя на ролка; разтегателни от 5 - 5.2 mm; без печат; тип закрепване чрез закопчаване; оранжев	<a href="http://www.wago.com/2009-145/000-012">www.wago.com/2009-145/000-012</a>	
<b>Артикул №: 2009-145/000-023</b> Mini-WSB Inline; за Smart Printer; 1700 броя на ролка; разтегателни от 5 - 5.2 mm; без печат; тип закрепване чрез закопчаване; зелен	<a href="http://www.wago.com/2009-145/000-023">www.wago.com/2009-145/000-023</a>	
<b>Артикул №: 2009-145/000-024</b> Mini-WSB Inline; за Smart Printer; 1700 броя на ролка; разтегателни от 5 - 5.2 mm; без печат; тип закрепване чрез закопчаване; виолетов	<a href="http://www.wago.com/2009-145/000-024">www.wago.com/2009-145/000-024</a>	
	<b>Артикул №: 2009-115</b> WMB-Inline; за Smart Printer; 1500 броя на ролка; разтегателни от 5 - 5.2 mm; без печат; тип закрепване чрез закопчаване; бял	<a href="http://www.wago.com/2009-115">www.wago.com/2009-115</a>
	<b>Артикул №: 248-501/000-006</b> Маркировъчна карта Mini-WSB; като карта; неразтегателни; без печат; тип закрепване чрез закопчаване; син	<a href="http://www.wago.com/248-501/000-006">www.wago.com/248-501/000-006</a>
	<b>Артикул №: 248-501/000-007</b> Маркировъчна карта Mini-WSB; като карта; неразтегателни; без печат; тип закрепване чрез закопчаване; сив	<a href="http://www.wago.com/248-501/000-007">www.wago.com/248-501/000-007</a>
	<b>Артикул №: 248-501/000-002</b> Маркировъчна карта Mini-WSB; като карта; неразтегателни; без печат; тип закрепване чрез закопчаване; жълт	<a href="http://www.wago.com/248-501/000-002">www.wago.com/248-501/000-002</a>
	<b>Артикул №: 248-501/000-012</b> Маркировъчна карта Mini-WSB; като карта; неразтегателни; без печат; тип закрепване чрез закопчаване; оранжев	<a href="http://www.wago.com/248-501/000-012">www.wago.com/248-501/000-012</a>

Подлежи на промяна. Моля, обърнете внимание и на допълнителната документация на продукта!

ВАГО България ООД  
 Бизнес център Сердика  
 Бул."Акад. Иван Гешов" 2Е | Сграда 1, ет. 4, офис 417 | 1330 София  
 Тел.: +359 2 489 46 09 | Тел.: +359 2 489 46 10  
 Имейл: [sales.bg@wago.com](mailto:sales.bg@wago.com)

Имате ли въпроси относно нашите продукти?  
 Винаги ще се радваме да получим вашето обаждане на +359 2 489 46 09.

	<b>Артикул №: 248-501</b> Маркировъчна карта Mini-WSB; като карта; неразтегателни; без печат; тип закрепване чрез закопчаване; бял	<a href="http://www.wago.com/248-501">www.wago.com/248-501</a>
	<b>Артикул №: 248-501/000-017</b> Маркировъчна карта Mini-WSB; като карта; неразтегателни; без печат; тип закрепване чрез закопчаване; светло зелен	<a href="http://www.wago.com/248-501/000-017">www.wago.com/248-501/000-017</a>
	<b>Артикул №: 248-501/000-005</b> Маркировъчна карта Mini-WSB; като карта; неразтегателни; без печат; тип закрепване чрез закопчаване; червен	<a href="http://www.wago.com/248-501/000-005">www.wago.com/248-501/000-005</a>
	<b>Артикул №: 248-501/000-024</b> Маркировъчна карта Mini-WSB; като карта; неразтегателни; без печат; тип закрепване чрез закопчаване; виолетов	<a href="http://www.wago.com/248-501/000-024">www.wago.com/248-501/000-024</a>
	<b>Артикул №: 248-501/000-023</b> Маркировъчна карта Mini-WSB; като карта; неразтегателни; без печат; тип закрепване чрез закопчаване; зелен	<a href="http://www.wago.com/248-501/000-023">www.wago.com/248-501/000-023</a>
	<b>Артикул №: 793-501</b> Маркировъчна карта WMB; като карта; неразтегателни; без печат; тип закрепване чрез закопчаване; бял	<a href="http://www.wago.com/793-501">www.wago.com/793-501</a>
Group marker carrier		
	<b>Артикул №: 2009-193</b> Държач за група маркировъчни табелки; сив	<a href="http://www.wago.com/2009-193">www.wago.com/2009-193</a>
	<b>Артикул №: 2009-192</b> Държач за група маркировъчни табелки; сив	<a href="http://www.wago.com/2009-192">www.wago.com/2009-192</a>
	<b>Артикул №: 2009-191</b> Държач за група маркировъчни табелки; сив	<a href="http://www.wago.com/2009-191">www.wago.com/2009-191</a>
Push-in type wire jumper		
Jumper		
	<b>Артикул №: 2009-412</b> Жичен джъмпер тип „push-in“; изолиран; 60 mm дължина; черен	<a href="http://www.wago.com/2009-412">www.wago.com/2009-412</a>
	<b>Артикул №: 2009-414</b> Жичен джъмпер тип „push-in“; 1,5 mm <sup>2</sup> ; изолиран; 110 mm дължина; черен	<a href="http://www.wago.com/2009-414">www.wago.com/2009-414</a>
	<b>Артикул №: 2009-416</b> Жичен джъмпер тип „push-in“; 1,5 mm <sup>2</sup> ; изолиран; 250 mm дължина; черен	<a href="http://www.wago.com/2009-416">www.wago.com/2009-416</a>
Изоляционен стопер		
Insulation stop		
	<b>Артикул №: 2002-171</b> Изоляционен стопер; 0.25 - 0.5 mm <sup>2</sup> ; 5 броя/лента; светло сив	<a href="http://www.wago.com/2002-171">www.wago.com/2002-171</a>
	<b>Артикул №: 2002-172</b>	<a href="http://www.wago.com/2002-172">www.wago.com/2002-172</a>

Подлежи на промяна. Моля, обърнете внимание и на допълнителната документация на продукта!

Изоляционен стопер; 0.75 - 1 mm<sup>2</sup>; 5 броя/лента; тъмно сив

## Крайна капачка

End plate

**Артикул №: 209-191**

Сепаратор за Ex e/Ex i приложения; 3 mm дебелина; 120 mm ширина; оранжев

[www.wago.com/209-191](http://www.wago.com/209-191)

## Монтажна шина

Mounting accessories

**Артикул №: 210-197**

Стоманена носеща шина; 35 x 15 mm; 1,5 mm дебелина; дължина 2 m; с прорези; подобно на EN 60715; сребрист

[www.wago.com/210-197](http://www.wago.com/210-197)**Артикул №: 210-198**

Медна носеща шина; 35 x 15 mm; 2,3 mm дебелина; дължина 2 m; без прорези; съгласно EN 60715; цвят мед

[www.wago.com/210-198](http://www.wago.com/210-198)**Артикул №: 210-504**

Стоманена носеща шина; 35 x 7,5 mm; 1 mm дебелина; дължина 2 m; с прорези; поцинкован; съгласно EN 60715; сребрист

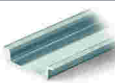
[www.wago.com/210-504](http://www.wago.com/210-504)**Артикул №: 210-505**

Стоманена носеща шина; 35 x 7,5 mm; 1 mm дебелина; дължина 2 m; без прорези; поцинкован; съгласно EN 60715; сребрист

[www.wago.com/210-505](http://www.wago.com/210-505)**Артикул №: 210-506**

Стоманена носеща шина; 35 x 15 mm; 1,5 mm дебелина; дължина 2 m; без прорези; поцинкован; подобно на EN 60715; сребрист

[www.wago.com/210-506](http://www.wago.com/210-506)**Артикул №: 210-508**

Стоманена носеща шина; 35 x 15 mm; 1,5 mm дебелина; дължина 2 m; с прорези; поцинкован; подобно на EN 60715; сребрист

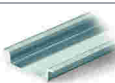
[www.wago.com/210-508](http://www.wago.com/210-508)**Артикул №: 210-113**

Стоманена носеща шина; 35 x 7,5 mm; 1 mm дебелина; дължина 2 m; без прорези; съгласно EN 60715; сребрист

[www.wago.com/210-113](http://www.wago.com/210-113)**Артикул №: 210-118**

Стоманена носеща шина; 35 x 15 mm; 2,3 mm дебелина; дължина 2 m; без прорези; съгласно EN 60715; сребрист

[www.wago.com/210-118](http://www.wago.com/210-118)**Артикул №: 210-112**

Стоманена носеща шина; 35 x 7,5 mm; 1 mm дебелина; дължина 2 m; с прорези; съгласно EN 60715; "Ширина на отвора 25 mm; сребрист

[www.wago.com/210-112](http://www.wago.com/210-112)**Артикул №: 210-114**

Стоманена носеща шина; 35 x 15 mm; 1,5 mm дебелина; дължина 2 m; без прорези; подобно на EN 60715; сребрист

[www.wago.com/210-114](http://www.wago.com/210-114)**Артикул №: 210-115**

Стоманена носеща шина; 35 x 7,5 mm; 1 mm дебелина; дължина 2 m; с прорези; съгласно EN 60715; "Ширина на отвора 18 mm; сребрист

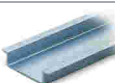
[www.wago.com/210-115](http://www.wago.com/210-115)**Артикул №: 210-196**

Алуминиева носеща шина; 35 x 8,2 mm; 1,6 mm дебелина; дължина 2 m; без прорези; подобно на EN 60715; сребрист

[www.wago.com/210-196](http://www.wago.com/210-196)

## Тест и измерване

Testing accessories

Подлежи на промяна. Моля, обърнете внимание и на допълнителната документация на продукта!

ВАГО България ООД

Бизнес център Сердика















Бул."Акад. Иван Гешов" 2Е | Сграда 1, ет. 4, офис 417 | 1330 София

Тел.: +359 2 489 46 09 | Тел.: +359 2 489 46 10

Имейл: [sales.bg@wago.com](mailto:sales.bg@wago.com)

Имате ли въпроси относно нашите продукти?

Винаги ще се радваме да получим вашето обаждане на +359 2 489 46 09.

	<b>Артикул №: 2009-174</b> Тестов щепселен адаптер; за тестов щепсел Ø 4 mm; за тестване на клеми TOPJOB®S, монтирани на шина; сив <a href="http://www.wago.com/2009-174">www.wago.com/2009-174</a>
	<b>Артикул №: 2009-182</b> Тестов отклонител; за макс. 2.5 mm <sup>2</sup> ; свързване без инструменти за отделни тестови проводници 0.08 - 2.5 mm; сив <a href="http://www.wago.com/2009-182">www.wago.com/2009-182</a>
	<b>Артикул №: 2002-511</b> Модулен конектор TOPJOB®S; модулен; за слотове за джъмпера; 1-полюсен; 2,50 mm <sup>2</sup> ; сив <a href="http://www.wago.com/2002-511">www.wago.com/2002-511</a>
	<b>Артикул №: 2002-549</b> Празен модул; модулен; напр. за прескачане на обединени клеми; сив <a href="http://www.wago.com/2002-549">www.wago.com/2002-549</a>
	<b>Артикул №: 2002-552</b> Модулен конектор TOPJOB®S; модулен; за слотове за джъмпера; 2-полюсен; 2,50 mm <sup>2</sup> ; сив <a href="http://www.wago.com/2002-552">www.wago.com/2002-552</a>
	<b>Артикул №: 2002-558</b> Модулен конектор TOPJOB®S; модулен; за слотове за джъмпера; 8-полюсен; 2,50 mm <sup>2</sup> ; сив <a href="http://www.wago.com/2002-558">www.wago.com/2002-558</a>
	<b>Артикул №: 2002-559</b> Модулен конектор TOPJOB®S; модулен; за слотове за джъмпера; 9-полюсен; 2,50 mm <sup>2</sup> ; сив <a href="http://www.wago.com/2002-559">www.wago.com/2002-559</a>
	<b>Артикул №: 2002-556</b> Модулен конектор TOPJOB®S; модулен; за слотове за джъмпера; 6-полюсен; 2,50 mm <sup>2</sup> ; сив <a href="http://www.wago.com/2002-556">www.wago.com/2002-556</a>
	<b>Артикул №: 2002-553</b> Модулен конектор TOPJOB®S; модулен; за слотове за джъмпера; 3-полюсен; 2,50 mm <sup>2</sup> ; сив <a href="http://www.wago.com/2002-553">www.wago.com/2002-553</a>
	<b>Артикул №: 2002-611</b> Тестов щепселен модул тип L TOPJOB®S; модулен; 1-полюсен; 2,50 mm <sup>2</sup> ; сив <a href="http://www.wago.com/2002-611">www.wago.com/2002-611</a>
	<b>Артикул №: 2002-560</b> Модулен конектор TOPJOB®S; модулен; за слотове за джъмпера; 10-полюсен; 2,50 mm <sup>2</sup> ; сив <a href="http://www.wago.com/2002-560">www.wago.com/2002-560</a>
	<b>Артикул №: 2002-554</b> Модулен конектор TOPJOB®S; модулен; за слотове за джъмпера; 4-полюсен; 2,50 mm <sup>2</sup> ; сив <a href="http://www.wago.com/2002-554">www.wago.com/2002-554</a>
	<b>Артикул №: 2002-555</b> Модулен конектор TOPJOB®S; модулен; за слотове за джъмпера; 5-полюсен; 2,50 mm <sup>2</sup> ; сив <a href="http://www.wago.com/2002-555">www.wago.com/2002-555</a>
	<b>Артикул №: 2002-557</b> Модулен конектор TOPJOB®S; модулен; за слотове за джъмпера; 7-полюсен; 2,50 mm <sup>2</sup> ; сив <a href="http://www.wago.com/2002-557">www.wago.com/2002-557</a>
	<b>Артикул №: 2002-649</b> Празен модул тип L TOPJOB®S; модулен; напр. за прескачане на обединени клеми; сив <a href="http://www.wago.com/2002-649">www.wago.com/2002-649</a>
	<b>Артикул №: 210-136</b> Тестов щепсел; Ø 2 mm; с кабел 500 mm; червен <a href="http://www.wago.com/210-136">www.wago.com/210-136</a>

**Инструмент**

Operating tool

Подлежи на промяна. Моля, обърнете внимание и на допълнителната документация на продукта!

ВАГО България ООД  
 Бизнес център Сердика  
 Бул."Акад. Иван Гешов" 2Е | Сграда 1, ет. 4, офис 417 | 1330 София  
 Тел.: +359 2 489 46 09 | Тел.: +359 2 489 46 10  
 Имейл: [sales.bg@wago.com](mailto:sales.bg@wago.com)

Имате ли въпроси относно нашите продукти?  
 Винаги ще се радваме да получим вашето обаждане на +359 2 489 46 09.



 **Артикул №: 210-658** [www.wago.com/210-658](http://www.wago.com/210-658)  
Работен инструмент; Нож: 3.5 x 0.5 mm; с частично изолирана дръжка; ъглов; къс; многоцветен

 **Артикул №: 210-720** [www.wago.com/210-720](http://www.wago.com/210-720)  
Работен инструмент; Нож: 3.5 x 0.5 mm; с частично изолирана дръжка; многоцветен

## Изтегляния

### Documentation

#### Bid Text

2002-1772 X81 - Datei	Apr 24, 2019	xml 4,1 kB	Изтегляне
--------------------------	--------------	---------------	-----------

2002-1772 docx - Datei	Apr 23, 2019	docx 15,8 kB	Изтегляне
---------------------------	--------------	-----------------	-----------

#### Additional Information

Technical Section Technical explanations		pdf 2,2 MB	Изтегляне
---	--	---------------	-----------

## CAD/CAE-Data

### CAD data

2D/3D Models 2002-1772		URL	Изтегляне
------------------------	--	-----	-----------

### CAE data

EPLAN Data Portal 2002-1772		URL	Изтегляне
-----------------------------	--	-----	-----------

ZUKEN Portal 2002-1772		URL	Изтегляне
------------------------	--	-----	-----------

WSCAD Universe 2002-1772		URL	Изтегляне
--------------------------	--	-----	-----------

## Бележки за инсталиране

### Conductor termination

Подлежи на промяна. Моля, обърнете внимание и на допълнителната документация на продукта!

ВАГО България ООД  
Бизнес център Сердика  
Бул."Акад. Иван Гешов" 2Е | Сграда 1, ет. 4, офис 417 | 1330 София  
Тел.: +359 2 489 46 09 | Тел.: +359 2 489 46 10  
Имейл: [sales.bg@wago.com](mailto:sales.bg@wago.com)

Имате ли въпроси относно нашите продукти?  
Винаги ще се радваме да получим вашето обаждане на +359 2 489 46 09.

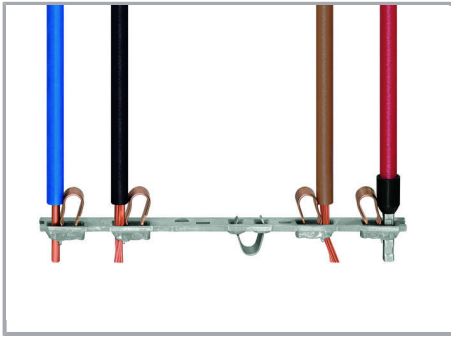

All conductor types at a glance

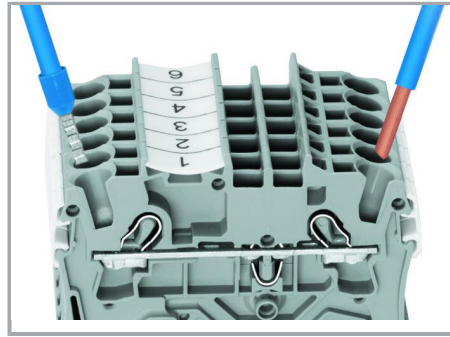

Push-in termination of solid and ferruled conductors

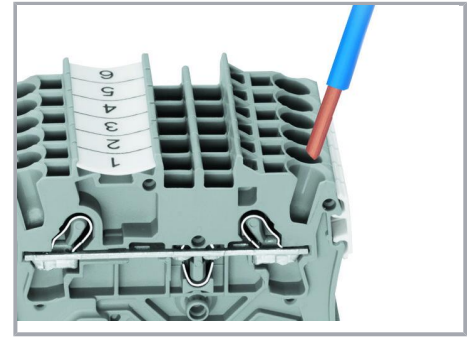

Inserting a conductor via push-in termination:

Solid conductors with cross-sections from either one size above, or up to two sizes below, the rated cross-section can be simply pushed in – no tools needed.

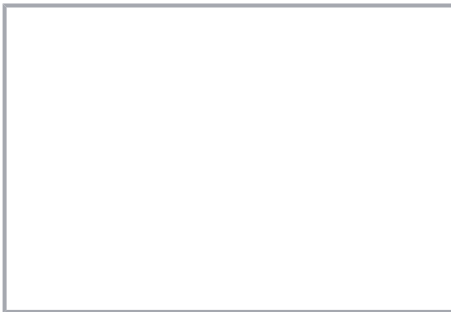

Inserting a conductor via operating tool:

Connecting fine-stranded conductors without ferrules, or small cross-sectional conductors that cannot be pushed in, is performed similarly to the original CAGE CLAMP® – just use an operating tool.

**Advantage:**

To open the clamp, the operating tool is inserted vertically. The conductor entry is less than 15 degrees for easier wiring.

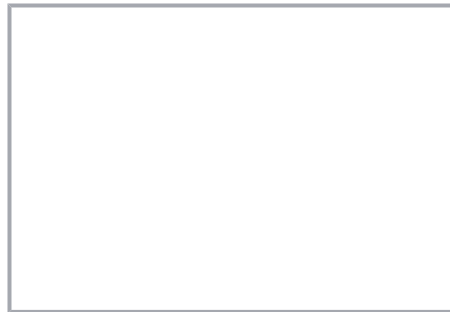

Conductor termination – insulation stop

**Commoning**

Подлежи на промяна. Моля, обърнете внимание и на допълнителната документация на продукта!

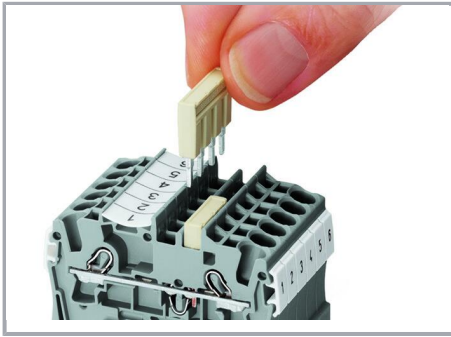

Insert push-in type jumper bar and push down until it hits backstop..

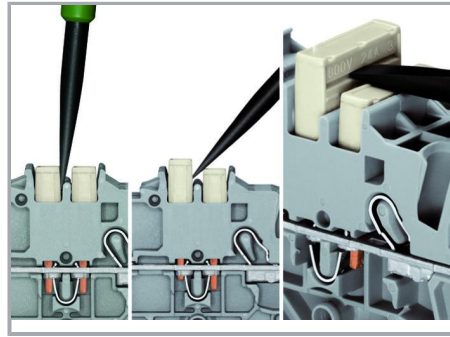

**Removing a push-in type jumper bar:**

Insert the operating tool between the jumper and partition wall of the dual jumper slots, then lift up the jumper.

Place the operating tool in the center of jumpers for up to five contacts (see above), or alternately on both sides for jumpers with more than five contacts.

**Commoning**

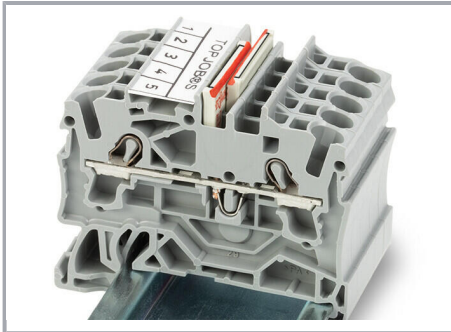

Orient the staggered jumpers' red stripes on the inside.

Insert the staggered jumper and push down until it hits the backstop.

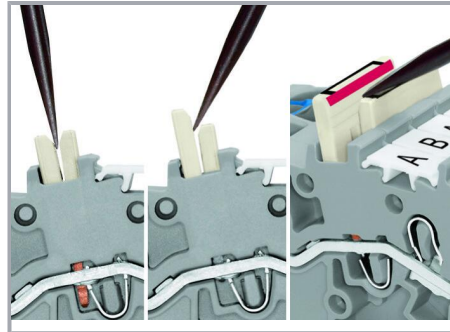

**Removing a staggered jumper:**

Insert the operating tool between the staggered jumpers, then lift up the jumper.

**Commoning**

Подлежи на промяна. Моля, обърнете внимание и на допълнителната документация на продукта!

ВАГО България ООД  
Бизнес център Сердика  
Бул."Акад. Иван Гешов" 2Е | Сграда 1, ет. 4, офис 417 | 1330 София  
Тел.: +359 2 489 46 09 | Тел.: +359 2 489 46 10  
Имейл: [sales.bg@wago.com](mailto:sales.bg@wago.com)

Имате ли въпроси относно нашите продукти?  
Винаги ще се радваме да получим вашето обаждане на +359 2 489 46 09.



Continuous jumpers (2002 Series) readily connect an endless number of terminal blocks to each other via single jumper slot. Use the second jumper slot for additional commoning or testing.

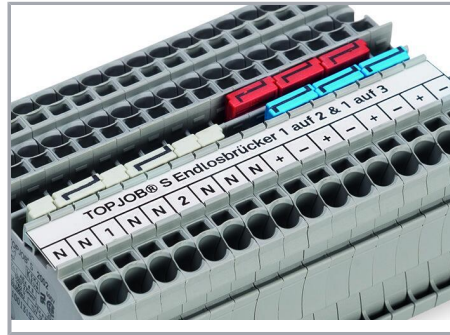

The 1-to-3 adjacent jumper for continuous commoning enables every other terminal block to be commoned. For example, positive and negative potentials can be accommodated alongside each other.

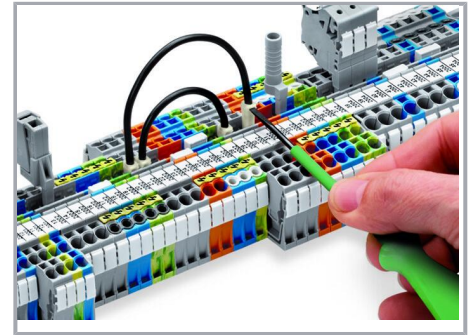

Push down the wire jumper until fully inserted. Lift the jumper with an operating tool for rewiring.

### Testing

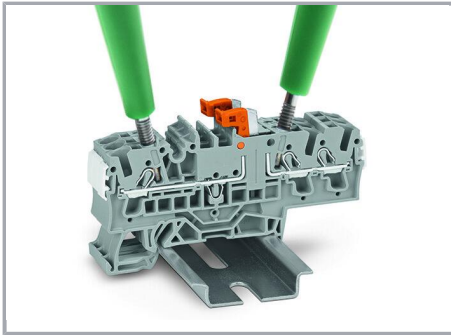

Disconnect/test terminal block with pivoting knife disconnect

Testing with voltage tester.

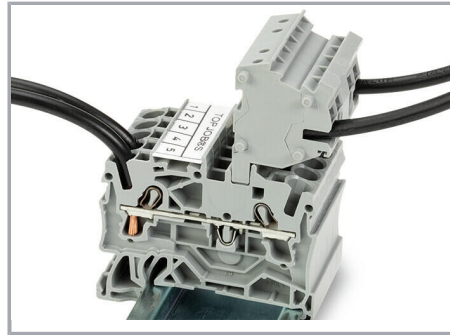

The modular TOPJOB® S connectors also connect conductors of the same size as the terminal blocks being used.



TOPJOB® S Connectors with a 2 mm Ø test socket for testing voltage via 2-pole voltage tester

Подлежи на промяна. Моля, обърнете внимание и на допълнителната документация на продукта!

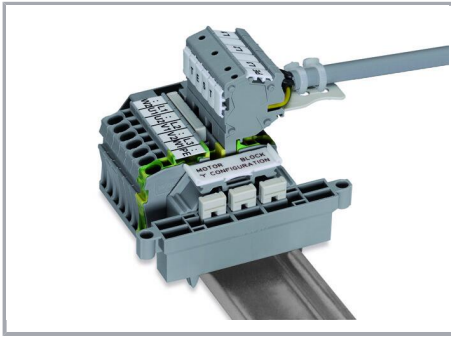

Rail-mount terminal block assembly for electric motor wiring



Test plug adapter (2009-174, CAT I) for 4 mm Ø plugs – compatible with 2000 to 2016 Series



Testing tap (2009-182) for tool-free connection of test cables up to 2.5 mm<sup>2</sup> (12 AWG) – compatible with 2000 to 2016 Series



- One center and two side marker slots for WMB markers or marking strips
- Dual jumper slots in the same location as other 2002 Series terminal blocks
- Commoning options in front of or behind the knife disconnect, depending on the power supply direction

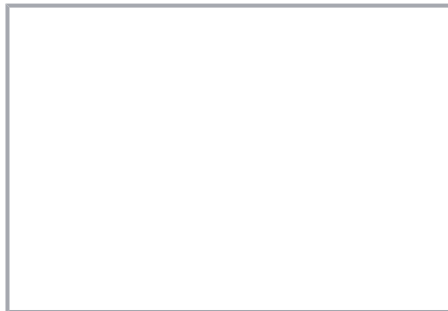

Disconnect/test terminal block with pivoting knife disconnect

Opening a knife disconnect.

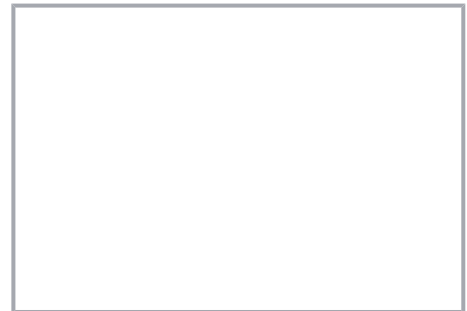

Disconnect/test terminal block with pivoting knife disconnect

Closing the knife disconnect.

## Marking

Подлежи на промяна. Моля, обърнете внимание и на допълнителната документация на продукта!

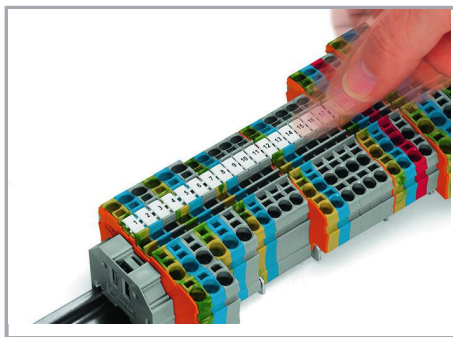

Snapping WMB Inline markers into marker slots.

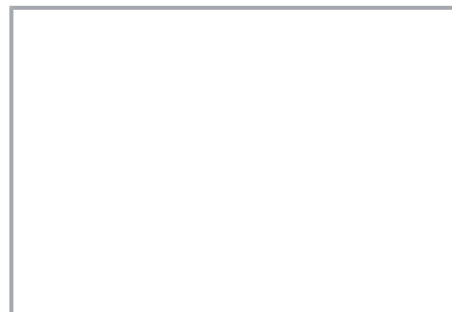
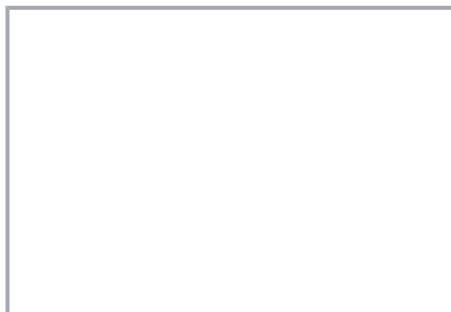

Pivoting double-deck marker carrier (2002-121) and 2-conductor disconnect /test terminal block (2002-1671)

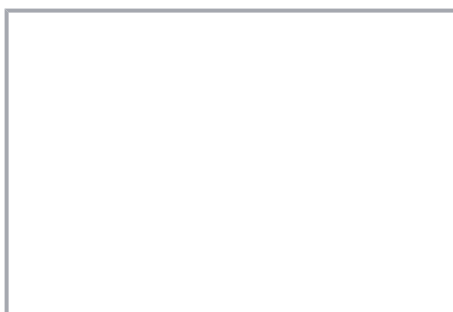

Pivoting double-deck marker carrier (2002-121) and 2-conductor disconnect /test terminal block (2002-1671)

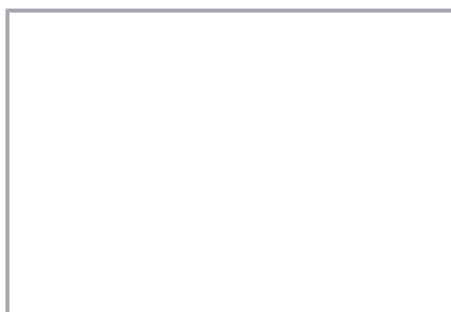

Pivoting double-deck marker carrier (2002-121) and 2-conductor disconnect /test terminal block (2002-1671)

## Семейство продукти

### TOPJOB® S

TOPJOB® S: In various industrial applications and modern building installations, WAGO's wide and versatile range of rail-mount terminal blocks provides more than just reliable electrical connections.

Показване на всички продукти от семейството.

Подлежи на промяна. Моля, обърнете внимание и на допълнителната документация на продукта!

ВАГО България ООД  
Бизнес център Сердика  
Бул."Акад. Иван Гешов" 2Е | Сграда 1, ет. 4, офис 417 | 1330 София  
Тел.: +359 2 489 46 09 | Тел.: +359 2 489 46 10  
Имейл: [sales.bg@wago.com](mailto:sales.bg@wago.com)

Имате ли въпроси относно нашите продукти?  
Винаги ще се радваме да получим вашето обаждане на +359 2 489 46 09.